



ONSEN



ΕΛ Φυλάξτε αυτές τις οδηγίες σε ασφαλές μέρος για περαιτέρω αναφορά.

φραγκιαδάκης
zesta.gr

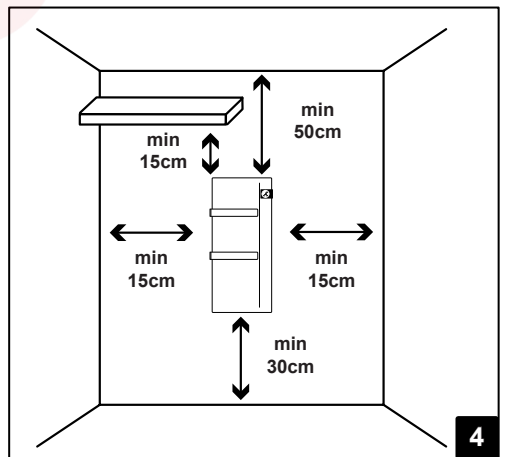
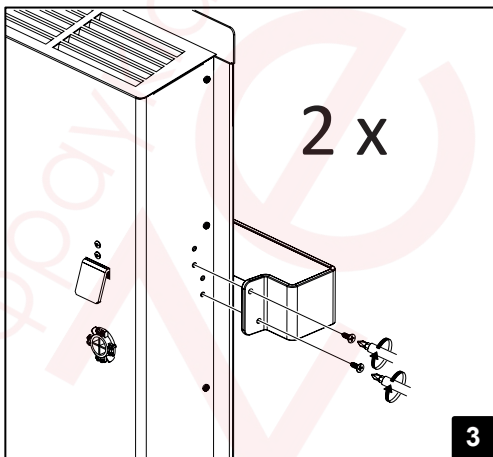
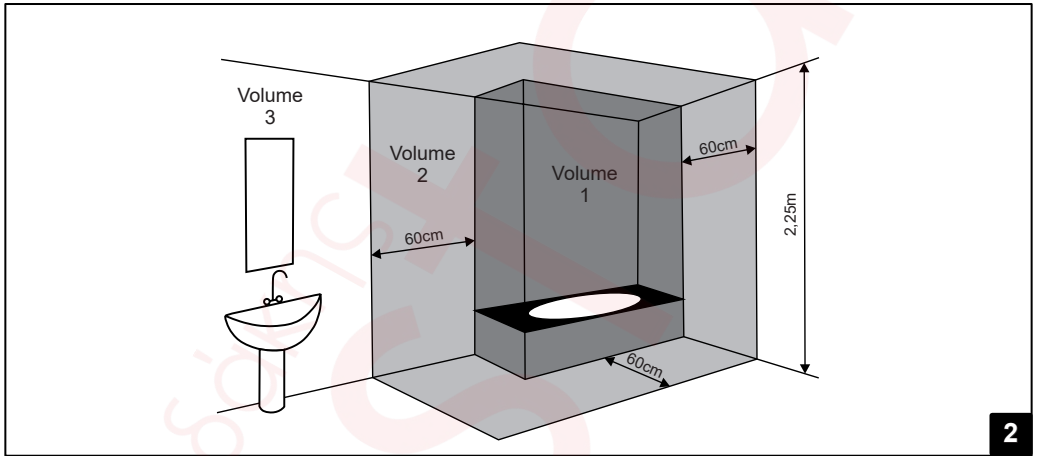
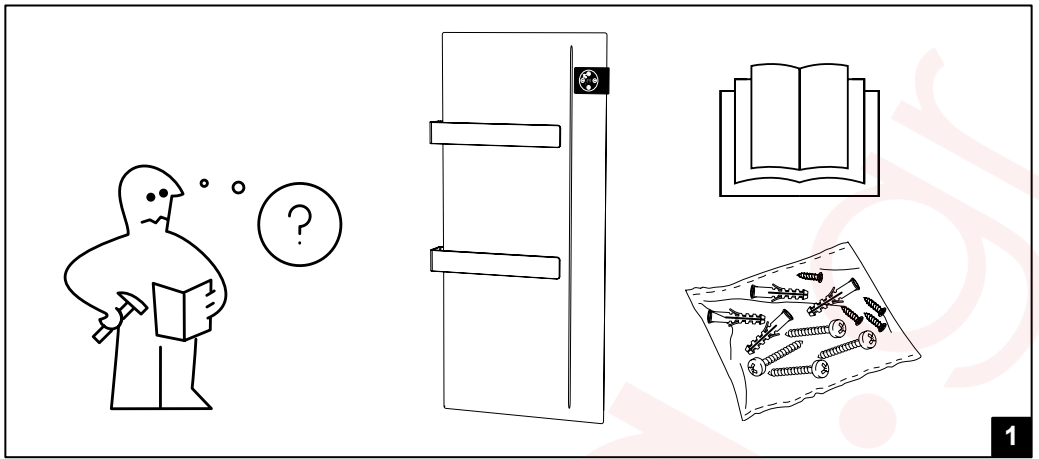

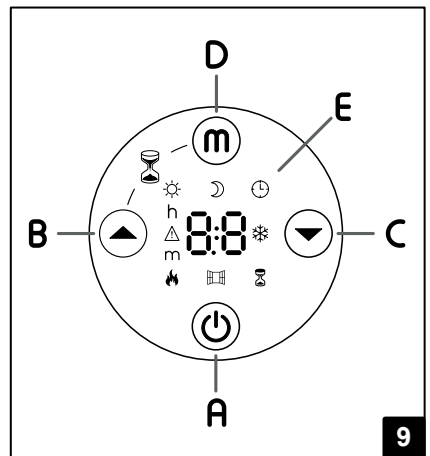
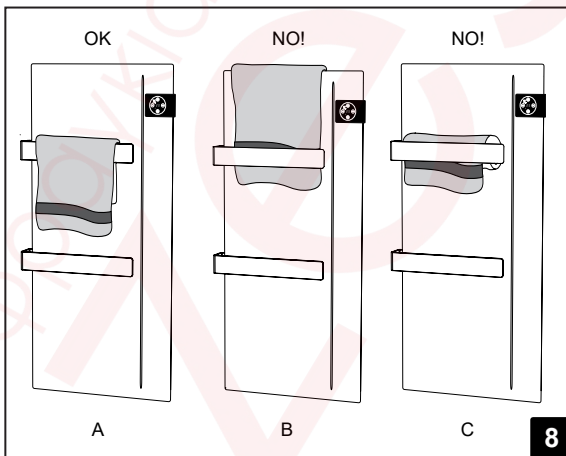
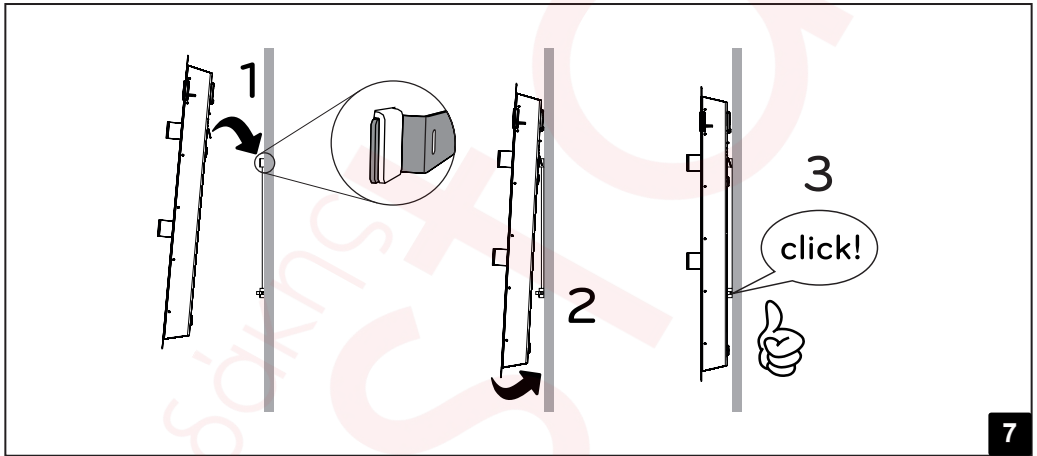
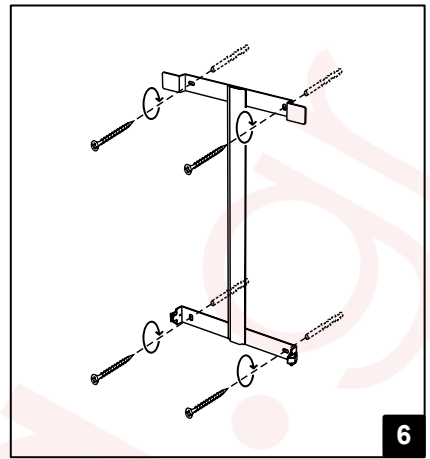
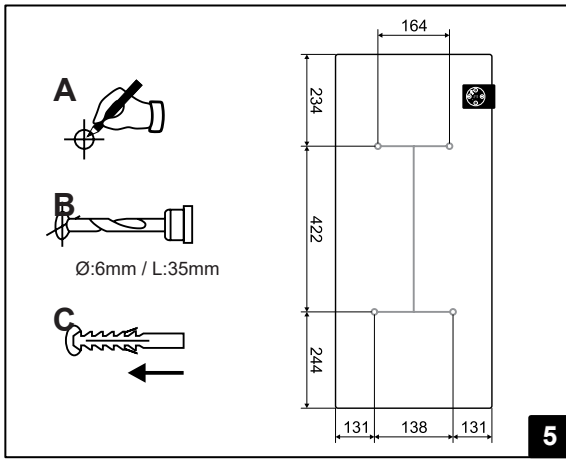

ΟΔΗΓΙΕΣ ΛΕΙΤΟΥΡΓΙΑΣ

Πριν θέσετε σε λειτουργία τη συσκευή, διαβάστε προσεκτικά τις οδηγίες για να αποφύγετε ζημιές κι επικίνδυνες καταστάσεις. Οποιαδήποτε χρήση αυτού του προϊόντος εκτός από αυτήν που ορίζεται στο παρόν εγχειρίδιο οδηγιών μπορεί να προκαλέσει πυρκαγιά, ηλεκτροπληξία ή τραυματισμό και ακυρώνει κάθε εγγύηση.

Η εγγύηση δεν ισχύει για οποιοδήποτε ελάττωμα, φθορά, απώλεια, τραυματισμό ή ζημιά προκαλείται από, ή είναι αποτέλεσμα της κακής χρήσης ή κατάχρησης αυτής της συσκευής. Όσα υπαγορεύει η κρατική νομοθεσία δεν θίγονται. Κανένας από τους όρους αυτής της εγγύησης δεν θα πρέπει να θεωρείται ότι αποκλείει τυχόν όρους ή εγγυήσεις που προβλέπει η κρατική νομοθεσία, οι οποίοι δεν μπορούν να αποκλειστούν ή να τροποποιηθούν.

Πριν από οποιαδήποτε λειτουργία αφαιρέστε τη συσκευασία και ελέγξτε την ακεραιότητα του προϊόντος. Σε περίπτωση ελαττωμάτων ή ζημιών μην προσπαθήσετε να τα επισκευάσετε μόνοι σας, αλλά επικοινωνήστε με τον προμηθευτή σας.

Μην αφήνετε τα παιδιά να παίζουν με τη συσκευασία και προστατέψτε το περιβάλλον απορρίπτοντας τη συσκευασία ανάλογα με τους εθνικούς κανονισμούς για την προστασία του περιβάλλοντος.

1. Για την ασφάλειά σας

- Αυτή η συσκευή προορίζεται για κανονική οικιακή χρήση και όχι για χρήση σε εμπορικό / βιομηχανικό περιβάλλον, σε οχήματα, πλοία ή αεροσκάφη.
- Αυτή η συσκευή μπορεί να χρησιμοποιηθεί από παιδιά ηλικίας άνω των 8 ετών. Άτομα με μειωμένες σωματικές, συναισθηματικές ή νοητικές ικανότητες ή άτομα με έλλειψη εμπειρίας και γνώσης, μπορούν να χρησιμοποιούν τη συσκευή μόνο με επίβλεψη ή αν τους έχουν δοθεί οδηγίες σχετικά με την χρήση της με ασφαλή τρόπο και κατανοούν απόλυτα τους σχετικούς κινδύνους. Τα παιδιά δεν θα πρέπει να παίζουν με τη συσκευή. Ο καθαρισμός και η συντήρηση δεν θα πρέπει να γίνονται από παιδιά χωρίς επίβλεψη.
- Παιδιά κάτω των 3 ετών θα πρέπει να κρατούνται μακριά εκτός εάν εποπτεύονται συνεχώς.
- Τα παιδιά ηλικίας από 3 έως 8 ετών μπορούν μόνο να ενεργοποιούν / απενεργοποιούν τη συσκευή με την προϋπόθεση ότι η τελευταία έχει τοποθετηθεί ή εγκατασταθεί στην προβλεπόμενη κανονική θέση λειτουργίας και τους έχουν δοθεί οδηγίες σχετικά με την ασφαλή χρήση της ή επιτηρούνται, και κατανοούν τους σχετικούς κινδύνους. Παιδιά ηλικίας από 3 έως 8 ετών δεν πρέπει να συνδέουν στην τροφοδοσία τη συσκευή, να τη ρυθμίζουν ή να εκτελούν λειτουργίες επισκευής ή συντήρησης.
- ΠΡΟΣΟΧΗ** : Μερικά μέρη της συσκευής μπορούν να ζεσταθούν πάρα πολύ και να προκαλέσουν εγκαύματα. Ειδική προσοχή πρέπει να δοθεί όταν είναι παρόντα παιδιά ή ευάλωτοι άνθρωποι.
- Βεβαιωθείτε ότι η παροχή ρεύματος στην οποία θα συνδέσετε το προϊόν αντιστοιχεί σε αυτή που προδιαγράφεται: 230-240V~, 50Hz.
- Το προϊόν αυτό διαθέτει βαθμό προστασίας IPX4. Συνεπώς, μπορεί να χρησιμοποιηθεί σε μπάνια ή άλλους χώρους με υγρασία, ΜΕ ΤΗΝ ΠΡΟΫΠΟΘΕΣΗ ΟΤΙ ΔΕΝ ΘΑ ΤΟΠΟΘΕΤΗΘΕΙ ΕΝΤΟΣ ΤΗΣ ΠΕΡΙΜΕΤΡΟΥ ΤΗΣ ΜΠΑΝΙΕΡΑΣ Η ΤΗΣ ΝΤΟΥΖΙΕΡΑΣ. Αυτό σημαίνει ότι δεν μπορεί να εγκατασταθεί στην περιοχή που επισημαίνεται ως Volume 1 στην εικόνα 2.
- Το προϊόν πρέπει να εγκατασταθεί σε ασφαλή θέση:
 - Τουλάχιστον 1 μέτρο μακριά από εύφλεκτα αντικείμενα και έπιπλα.
 - Αφήνοντας τουλάχιστον ένα μέτρο ελεύθερο χώρο μπροστά του.
 - Όχι ακριβώς κάτω από μια πρίζα.
- Μην αφήνετε παιδιά ή ζώα να ακουμπούν ή να παίζουν με τη συσκευή. **Προσέχετε!** Η γρίλια εξόδου αέρα μπορεί να ζεσταθεί πολύ κατά τη διάρκεια της λειτουργίας (πάνω από 90°C).
- Μη χρησιμοποιείτε τη συσκευή σε χώρους με εκρηκτικά αέρια ή εύφλεκτα υλικά όπως διαλυτικά, χρώματα, βερνίκια, κόλλες ή άλλα.
- Εάν το καλώδιο τροφοδοσίας ή/και το φις υποστούν ζημιά και πρέπει να τα αλλάξετε, μην το κάνετε μόνοι σας! Παραδώστε τη συσκευή στο εξουσιοδοτημένο σέρβις ώστε η επισκευή να γίνει από εξειδικευμένο προσωπικό, προκειμένου να αποφευχθεί οποιοδήποτε ενδεχόμενο κινδύνου.

- Η συσκευή πρέπει να είναι τοποθετημένη έτσι ώστε το φως να είναι πάντα προσβάσιμο.
- Μην εγκαταστήσετε το προϊόν σε τοίχους από συνθετικό υλικό.
- ΠΡΟΕΙΔΟΠΟΙΗΣΗ:** Μην χρησιμοποιείτε τη συσκευή σε μικρά δωμάτια όταν εκεί υπάρχουν άτομα που δεν μπορούν να διαφύγουν οπότε θελήσουν, εκτός κι αν παρέχεται συνεχής επίβλεψη.
- ΠΡΟΕΙΔΟΠΟΙΗΣΗ:** Προκειμένου να μειωθεί η πιθανότητα φωτιάς, μην πλησιάζετε σε απόσταση μικρότερη του 1 m στην έξοδο του αέρα, υφάσματα, κουρτίνες ή οποιοδήποτε άλλο εύφλεκτο υλικό.

2. Το προϊόν σας

- Εκτός από τη συσκευή θέρμανσης, η συσκευασία σας περιλαμβάνει (εικόνα 1):
 - 1 μεταλλική βάση στήριξης για τοποθέτηση στον τοίχο (ενσωματωμένη στη συσκευή).
 - 4 πλαστικά βύσματα (ούπατ) 8 x 50 mm.
 - 4 βίδες 5 x 60 mm για την στερέωση της μεταλλικής βάσης στον τοίχο.
 - 2 μεταλλικές μπάρες για τις πετσέτες.
 - 4 βίδες 3,9x13mm για να στηρίξετε τις μεταλλικές μπάρες στη συσκευή θέρμανσης.
- Απευθυνθείτε στον προμηθευτή σας εάν κάτι λείπει ή είναι ελαττωματικό.

3. Ασφαλής τοποθέτηση

- Χρησιμοποιείτε το προϊόν μόνο στην ενδεικνυόμενη κατακόρυφη θέση.
- Το προϊόν αυτό είναι κατασκευασμένο με ηλεκτρικό κύκλωμα διπλής μόνωσης (Κλάση II) και ως εκ τούτου δεν χρειάζεται γείωση.
- Το προϊόν πρέπει να τοποθετείται σύμφωνα με τους κανονισμούς της χώρας εγκατάστασης.
- Σε μπάνια, κουζίνες ή άλλα δωμάτια με υγρασία, τοποθετήστε το σημείο σύνδεσης τουλάχιστον 25 cm από το έδαφος. Η ηλεκτρική σύνδεση στην κύρια γραμμή παροχής θα πρέπει να περιλαμβάνει και έναν διπολικό διακόπτη που επιτρέπει την αποσύνδεση την γραμμής.
- Πριν τοποθετήσετε τη συσκευή στη μεταλλική βάση τοίχου, μπορείτε να τοποθετήσετε τη μία ή και τις δύο μπάρες για τις πετσέτες στο προϊόν, χρησιμοποιώντας τις βίδες που αναγράφονται παραπάνω, όπως φαίνεται στην εικόνα 3.
- Τηρείτε πάντα τις ελάχιστες αποστάσεις από τοίχους, έπιπλα ή/και άλλα αντικείμενα, όπως φαίνεται στην εικόνα 4. **Μην τοποθετείτε το προϊόν**, έτσι ώστε η απόσταση μεταξύ του δαπέδου και της κάτω πλευράς του προϊόντος να είναι μικρότερη από 30 cm, ή η απόσταση μεταξύ της πάνω πλευράς του προϊόντος και της οροφής να είναι μικρότερη από 50 cm:
Αφαιρέστε την μεταλλική βάση για επιτοίχια τοποθέτηση, που βρίσκεται στο πίσω μέρος της συσκευής, αποσυνδέοντας τα 2 κάτω ελάσματα.
Με ένα μολύβι σημειώστε τα σημεία στα οποία θα γίνουν οι 4 τρύπες (εικόνα 5)
Ανοίξτε τις 4 τρύπες που σημειώθηκαν στον τοίχο, και τοποθετήστε τα πλαστικά βύσματα (ούπατ). Τοποθετήστε τη βάση στον τοίχο χρησιμοποιώντας τις 4 βίδες που παρέχονται με τη συσκευή (εικόνα 6). Κρεμάστε τη συσκευή στη βάση ξεκινώντας από τα 2 πάνω σημεία στερέωσης και μετά τα 2 κάτω. Βεβαιωθείτε ότι ακούσατε κλικ κατά την τοποθέτηση (εικόνα 7).
Εάν χρειαστεί να βγάλετε τη συσκευή από τη βάση κάποια στιγμή, προτείνουμε να αποσυνδέσετε πρώτα τα 2 κάτω σημεία στερέωσης και μετά τα 2 πάνω.

4. Πετσέτες

- Πάντα απλώνετε τις πετσέτες πάνω από τις μπάρες στήριξης (εικόνα 8-A).
- Μην τοποθετείτε τις πετσέτες πάνω από το προϊόν (εικόνα 8-B).
- Μην τοποθετείτε τυλιγμένες ή διπλωμένες πετσέτες μεταξύ της μπάρας και της μπροστινής επιφάνειας (εικόνα 8-C).

5. Περιγραφή εντολών και λειτουργιών

- ❑ Τα ακόλουθα στοιχεία ελέγχου βρίσκονται στον μπροστινό πίνακα (εικόνα 9):

A - Αναμονή (Stand-by)
B - Αύξηση
C - Μείωση
D - Λειτουργίες (Mode)
E - Οθόνη

Το προϊόν μπορεί να λειτουργήσει με τρεις διαφορετικούς τρόπους: αυτόματο, προγραμματισμένο, ή προστασία παγετού.

Αυτόματη Λειτουργία

Σε αυτήν τη λειτουργία το προϊόν λειτουργεί για να φτάσει και να διατηρήσει τη θερμοκρασία άνεσης που έχει οριστεί από το χρήστη. Ένα αυτόματο σύστημα διαχείρισης ισχύος επιτρέπει τον βέλτιστο έλεγχο της κατανάλωσης ενέργειας, διατηρώντας την θερμοκρασία άνεσης σταθερή στο χώρο, σύμφωνα με αυτή που έχει επιλεγεί στον ηλεκτρονικό θερμοστάτη. Στην αυτόματη λειτουργία διατίθεται επίσης μια ειδική λειτουργία που ενεργοποιείται κατ' επιλογή του χρήστη και επιτρέπει την ανίχνευση πιθανού ανοίγματος ενός παράθυρου και την αυτόματη θέση της συσκευής σε λειτουργία προστασίας από τον παγετό (Frost free) για να περιοριστεί η άσκοπη κατανάλωση ενέργειας.

Προγραμματισμένη Λειτουργία

Η συσκευή σας προσφέρει τη δυνατότητα να την προγραμματίζετε ώστε να λειτουργεί αυτόματα τις επιθυμητές ώρες της ημέρας, τις επιθυμητές ημέρες της εβδομάδας, στην επιθυμητή θερμοκρασία και σε οποιαδήποτε λειτουργία επιλέγετε: άνεση, οικονομία (3,50 °C χαμηλότερη από την θερμοκρασία άνεσης) και προστασία παγετού.

 Στην προγραμματισμένη λειτουργία η λειτουργία ανίχνευσης ανοιχτού παράθυρου απενεργοποιείται, ώστε το προϊόν να ακολουθεί επιτυχώς το επιλεγμένο πρόγραμμα.

Λειτουργία προστασίας από τον παγετό

Σε αυτήν τη λειτουργία ο θερμοστάτης ρυθμίζεται αυτόματα ώστε να διατηρεί θερμοκρασία 7 ± 3 °C.

6. Λειτουργία

Πλήκτρο Αναμονής (Stand-by)

Χρησιμοποιήστε το πλήκτρο  για να ενεργοποιήσετε το προϊόν (on) ή να το θέσετε σε αναμονή (stand-by). Όταν το προϊόν βρίσκεται σε αναμονή στην οθόνη εμφανίζονται δύο λευκές παύλες:

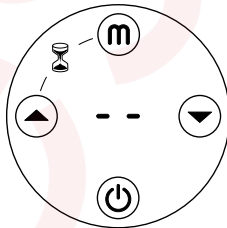

Όταν ενεργοποιείται το προϊόν, τίθεται στην Αυτόματη λειτουργία (Automatic mode). Το μήνυμα "AU" εμφανίζεται στην οθόνη για 3 δευτερόλεπτα και, μετά, εμφανίζεται η επιλεγμένη θερμοκρασία:

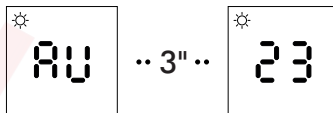



Τρόποι Λειτουργίας (Operating Modes)

Πατώντας το πλήκτρο  μπορείτε να επιλέξετε τρόπο λειτουργίας: αυτόματο, προγραμματισμένο ή προστασία παγετού, όπως περιγράφονται στ ην παράγραφο 5.

Πατήστε το πλήκτρο  για να μεταβείτε από την αυτόματη στη λειτουργία προγράμματος. Στην οθόνη εμφανίζεται: "Pr".

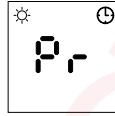
Στην οθόνη επίσης εμφανίζονται το εικονίδιο του ρολογιού καθώς και του τρόπου λειτουργίας που έχει προγραμματιστεί για την τρέχουσα ώρα και ημέρα (άνεση, οικονομία ή προστασία παγετού).





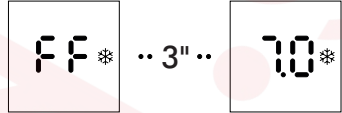

Πατήστε το πλήκτρο  για να μεταβείτε από τη λειτουργία προγράμματος στη λειτουργία προστασίας παγετού. Στην οθόνη εμφανίζεται "FF" για 3 δευτερόλεπτα και στη συνέχεια η θερμοκρασία 7.0 °C (μη τροποποιήσιμη) καθώς και το εικονίδιο προστασίας παγετού.



Πατήστε το πλήκτρο  ξανά για να επιστρέψετε στην αυτόματη λειτουργία. Ο κύκλος λειτουργιών επανεκκινεί.

Ρυθμίσεις



Τα πλήκτρα  και  θα σας βοηθήσουν να ρυθμίσετε την τρέχουσα ώρα και ημέρα (1 = Δευτέρα), την επιθυμητή θερμοκρασία άνεσης και να ενεργοποιήσετε / απενεργοποιήσετε την λειτουργία ανίχνευσης ανοικτού παράθυρου.

Πατήστε το πλήκτρο  για τουλάχιστον 3 δευτερόλεπτα για να δείτε/αλλάξετε τις ρυθμίσεις ξεκινώντας από την ώρα. Ρυθμίστε την τρέχουσα ώρα χρησιμοποιώντας τα πλήκτρα  και .





Πατήστε το πλήκτρο  για να μεταβείτε στη ρύθμιση των λεπτών της ώρας. Ρυθμίστε τα τρέχοντα λεπτά χρησιμοποιώντας τα πλήκτρα  και .



Πατήστε το πλήκτρο  για να μεταβείτε στη ρύθμιση της ημέρας. Ρυθμίστε τη τρέχουσα ημέρα της εβδομάδας (1 = Δευτέρα) χρησιμοποιώντας τα πλήκτρα  και .



Πατήστε το πλήκτρο  για να μεταβείτε στη ρύθμιση της λειτουργίας ανίχνευσης ανοίγματος παράθυρου. Ενεργοποιήστε ή απενεργοποιήστε τη λειτουργία χρησιμοποιώντας τα πλήκτρα  και .



Πατήστε το πλήκτρο  για να βγείτε από τις ρυθμίσεις και να επανέλθετε στην κανονική λειτουργία.



Ανίχνευση ανοικτού παράθυρου

Αυτή η λειτουργία καθιστά δυνατή την ανίχνευση ενός ανοικτού παράθυρου και αυτόματα θέτει τη συσκευή σε λειτουργία προστασίας από τον παγετό. Όταν η λειτουργία είναι ενεργοποιημένη, έτοιμη να ανιχνεύσει το άνοιγμα ενός παράθυρου, στο κάτω μέρος της οθόνης εμφανίζεται ένα παράθυρο.

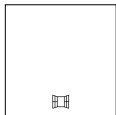

Αν κατά τη διάρκεια της κανονικής λειτουργίας παρατηρηθεί πτώση της θερμοκρασίας στο χώρο, ενεργοποιείται αυτόματα η λειτουργία προστασίας από τον παγετό για να αποφευχθεί η άσκοπη κατανάλωση ενέργειας. Στην οθόνη εμφανίζεται η θερμοκρασία προστασίας παγετού και το εικονίδιο του παράθυρου αναβοσβήνει.



Η επαναφορά της κανονικής λειτουργίας δεν γίνεται αυτόματα, αλλά επιτυγχάνεται πιέζοντας ένα από τα πλήκτρα του προϊόντος.

 Η σωστή λειτουργία αυτής της δυνατότητας μπορεί να εξαρτάται από τη θέση της συσκευής στο δωμάτιο, την παρουσία ρευμάτων αέρα, την εξωτερική θερμοκρασία, και πόση ώρα το παράθυρο παρέμεινε ανοικτό.

Εμφάνιση / Αλλαγή της επιθυμητής θερμοκρασίας άνεσης

Η επιλεγμένη θερμοκρασία άνεσης (Comfort) εμφανίζεται κατά την Αυτόματη λειτουργία (Automatic mode) και μπορεί να τροποποιηθεί πατώντας τα πλήκτρα  ή .

Η θερμοκρασία οικονομίας (Eco), που χρησιμοποιείται στη λειτουργία προγράμματος, δεν μπορεί να τροποποιηθεί και είναι πάντα 3,50 °C χαμηλότερη από την θερμοκρασία Άνεσης. Η θερμοκρασία Προστασίας Παγετού είναι επίσης σταθερή και ίση με 7 °C.

Σημείωση: Η θερμοκρασία που μετράται από τον εσωτερικό αισθητήρα του προϊόντος είναι αντιπροσωπευτική της θερμοκρασίας περιβάλλοντος γύρω από αυτό και ενδέχεται να διαφέρει από τη θερμοκρασία που μετράται χρησιμοποιώντας άλλα όργανα σε άλλες περιοχές του δωματίου. Αυτή η διαφορά μπορεί να εξαρτάται από πολλούς παράγοντες, όπως για παράδειγμα:

- Τη θέση εγκατάστασης: ορισμένες περιοχές του δωματίου ενδέχεται να επηρεάζονται από ρεύματα αέρα που τροποποιούν τη μέτρηση του αισθητήρα.
- Η εγκατάσταση σε εξωτερικούς τοίχους που συνήθως είναι πιο παγωμένοι από τους εσωτερικούς, μπορεί να συνεπάγεται τη μέτρηση θερμοκρασίας χαμηλότερης από την πραγματική.
- Ασταθείς συνθήκες: οποιαδήποτε αξιολόγηση πρέπει να γίνεται σε σταθερές συνθήκες. Δεν είναι δυνατόν να αξιολογηθεί σωστά η θερμοκρασία δωματίου που διατηρείται από το προϊόν εάν η θερμοκρασία Άνεσης αλλάζει συνεχώς (σε σύντομο χρονικό διάστημα). Για αυτό το λόγο η θερμοκρασία Άνεσης πρέπει να αλλάζει τουλάχιστον 120 λεπτά μετά την προηγούμενη αλλαγή.

Εάν εντοπιστεί διαφορά μεταξύ της επιλεγμένης θερμοκρασίας και της θερμοκρασίας δωματίου σε σταθερές συνθήκες λειτουργίας, υπάρχει η δυνατότητα προσαρμογής της μέτρησης που γίνεται από τον ηλεκτρονικό θερμοστάτη του προϊόντος. Αυτή η λειτουργία είναι επίσης ιδιαίτερα χρήσιμη όταν η συσκευή έχει εγκατασταθεί πολύ κοντά στο πάτωμα ή την οροφή.



Για να πραγματοποιήσετε αυτή τη διόρθωση ακολουθήστε τα παρακάτω βήματα:



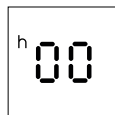

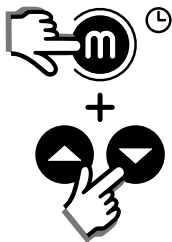
Πατήστε και κρατήστε πατημένο το πλήκτρο  στην οθόνη θα εμφανιστεί η τρέχουσα ώρα.



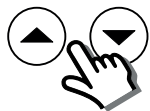
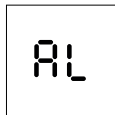

Καθώς συνεχίζετε να κρατάτε πατημένο το , πατήστε και τα πλήκτρα  και  ταυτόχρονα. Στην οθόνη εμφανίζεται η ένδειξη "AL" (alignment) για 2 δευτερόλεπτα και μετά η τρέχουσα τιμή διόρθωσης (η προεπιλεγμένη τιμή είναι 0).



Χρησιμοποιήστε τα πλήκτρα  και  για να ορίσετε την επιθυμητή τιμή διόρθωσης επιλέγοντας από -5 έως 5. Αν για παράδειγμα το προϊόν έχει ρυθμιστεί στους 19 °C και σε σταθερές συνθήκες λειτουργίας στο χώρο έχουμε 20 °C τότε η τιμή που πρέπει να οριστεί είναι ίση με 20-19 = 1. Εάν από την άλλη το προϊόν έχει ρυθμιστεί στους 19 °C αλλά στο δωμάτιο έχουμε 17 °C τότε η τιμή διόρθωσης πρέπει να είναι 17-19 = -2.

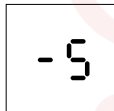

...

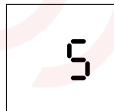

Πατήστε το πλήκτρο  για να βγείτε από αυτή τη ρύθμιση και να επανέλθετε στην κανονική λειτουργία.



Εβδομαδιαίος προγραμματισμός

Η λειτουργία προγραμματισμού σας δίνει τη δυνατότητα να λειτουργείτε τη συσκευή αυτόματα, τις επιθυμητές ώρες της ημέρας, τις επιθυμητές ημέρες της εβδομάδας, στην επιθυμητή θερμοκρασία και σε οποιαδήποτε λειτουργία επιλέγετε: Άνεση, Οικονομία (3,50°C χαμηλότερη από την θερμοκρασία Άνεσης) και Προστασία Παγετού.

Για να ενεργοποιήσετε την λειτουργία προγράμματος πατήστε το πλήκτρο  έως ότου εμφανιστεί στην οθόνη η ένδειξη "P". Το προϊόν από το εργοστάσιο έχει το παρακάτω προεπιλεγμένο εβδομαδιαίο πρόγραμμα λειτουργίας:



Λειτουργία προστασίας παγετού πάντα, εκτός από τις παρακάτω ώρες/ημέρες που τίθεται σε λειτουργία άνεσης (Comfort):

- από τις 06:00 έως τις 08:00, τις ημέρες Δευτέρα έως Παρασκευή.
- από τις 08:00 έως τις 10:00, τις ημέρες Σάββατο και Κυριακή.

Καθώς βρίσκεστε στη λειτουργία προγράμματος μπορείτε να εμφανίσετε/τροποποιήσετε το πρόγραμμα πατώντας τα πλήκτρα  και  ταυτόχρονα.

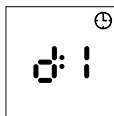
Στην οθόνη εμφανίζεται ημέρα 1 (day 1 = Δευτέρα).



Πατώντας τα πλήκτρα  και  εμφανίζονται οι διαφορετικές ώρες της ημέρας ξεκινώντας από το "00" (ώρα από 00:00 έως 00:59). Η επιλεγμένη θερμοκρασία λειτουργίας για την επιλεγμένη ώρα υποδεικνύεται από το εικονίδιο προστασίας παγετού (Antifreeze 7 °C), το εικονίδιο οικονομίας (Eco = Comfort - 3,50°C) ή το εικονίδιο άνεσης (Comfort) που ενεργοποιείται στην οθόνη.

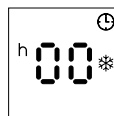

Η επιθυμητή θερμοκρασία λειτουργίας μπορεί να αλλάξει πατώντας το πλήκτρο . Στην οθόνη εναλλάσσονται τα εικονίδια λειτουργίας Προστασίας Παγετού, Άνεσης ή Οικονομίας. Επιλέγετε αυτή που επιθυμείτε.

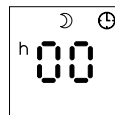
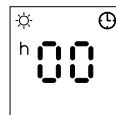
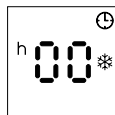

Χρησιμοποιήστε τα πλήκτρα ▲ και ▼ για να δείτε/τροποποιήσετε τη θερμοκρασία που έχει ρυθμιστεί για κάθε ώρα της ημέρας 1, από 00 έως 23.

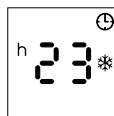

Μετά την ώρα 23 (ώρα από 11:00 μ.μ. έως 11:59μ.μ.), πατώντας ξανά το πλήκτρο M μεταβαίνετε στην ημέρα 2 (Τρίτη).

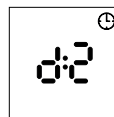

Τώρα έχετε τη δυνατότητα να εμφανίσετε/τροποποιήσετε τη θερμοκρασία λειτουργίας κάθε ώρα της ημέρας 2, ή να ορίσετε για την ημέρα 2 πρόγραμμα ίδιο με την ημέρα 1. Στην πρώτη περίπτωση ακολουθήστε τη παραπάνω διαδικασία που κάνατε για τη μέρα 1 χρησιμοποιώντας τα πλήκτρα ▲ και ▼, και στη δεύτερη απλά πατήστε το πλήκτρο M. Με αυτό τον τρόπο το πρόγραμμα λειτουργίας της ημέρας 2 ορίζετε ίδιο με αυτό της ημέρας 1 και το σύστημα μεταβαίνει στην ημέρα 3. Αυτή η διαδικασία μπορεί να επαναληφθεί μέχρι τον προγραμματισμό της ημέρας 7.

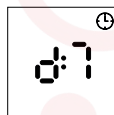

Στο τέλος του προγραμματισμού της ημέρας 7, ή σε οποιαδήποτε ενδιάμεση φάση, πατώντας το πλήκτρο P, μεταβαίνετε στη φάση αποθήκευσης του προγράμματος. Το μήνυμα "OK" εμφανίζεται στην οθόνη και το πρόγραμμα που ορίσατε μόλις αποθηκεύτηκε.



Σημείωση:



Λειτουργία BOOST

Η λειτουργία Boost ενεργοποιεί το προϊόν για χρονομετρημένη λειτουργία στη μέγιστη ισχύ, χωρίς έλεγχο από τον θερμοστάτη. Στο τέλος αυτής της λειτουργίας, η συσκευή επανέρχεται στη λειτουργία που είχε ρυθμιστεί πριν την ενεργοποίηση.

Για να ενεργοποιήσετε αυτή την λειτουργία πάτησε ταυτόχρονα τα πλήκτρα M και M. Η προεπιλεγμένη διάρκεια των 60 λεπτών αναβοσβήνει στην οθόνη. Η διάρκεια μπορεί να αλλάξει μεταξύ των τιμών των 60, 90 ή 120 λεπτών (2 ώρες) χρησιμοποιώντας τα πλήκτρα ▲ και ▼. 5 δευτερόλεπτα μετά την τελευταία επιλογή η λειτουργία ενεργοποιείται.

Εάν ο χρόνος που απομένει είναι μικρότερος ή ίσος από 59 λεπτά, η οθόνη εμφανίζει τα λεπτά θέρμανσης που απομένουν. Εάν είναι μεγαλύτερος, η οθόνη εμφανίζει τα λεπτά που απομένουν πριν από το "1h" που εμφανίζεται για 3 δευτερόλεπτα.

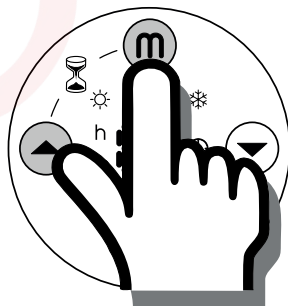

7. Αντιμετώπιση Προβλημάτων

- ❑ Σε περίπτωση υπερθέρμανσης το προϊόν απενεργοποιείται αυτόματα. Σε αυτή την περίπτωση:
 - Απενεργοποιήστε το προϊόν και αφήστε το να κρυώσει για περίπου 15 - 20 λεπτά.
 - Βεβαιωθείτε ότι κατά την εγκατάσταση του προϊόντος, έχουν τηρηθεί οι ελάχιστες αποστάσεις που περιγράφονται στην παράγραφο 3.
 - Ελέγξτε για άλλους πιθανούς λόγους υπερθέρμανσης (πχ: εμπόδια μπροστά από τις γρίλιες εισαγωγής/εξαγωγής αέρα, μαζεμένη σκόνη) και εξαλείψτε τους.
 - Ενεργοποιείστε και πάλι το προϊόν και ελέγξτε αν λειτουργεί σωστά.
- ❑ Εάν τα πλήκτρα αφής έχουν μπλοκάρει ή δεν λειτουργούν σωστά, διακόψτε την παροχή ρεύματος για λίγα λεπτά και δοκιμάστε ξανά.

8. Συντήρηση

- ❑ Αυτό το προϊόν δεν απαιτεί κάποια ειδική συντήρηση. Καθαρίστε το με ένα στεγνό πανί μία φορά κάθε 6 μήνες. Αν το προϊόν απαιτεί επισκευή, επικοινωνήστε με τον προμηθευτή σας.
- ❑ Όταν αντικαθιστάτε το καλώδιο παροχής, χρησιμοποιήστε καλώδιο 2x1,00mm² τύπου H05V2V2-F HAR. Αυτή η διαδικασία, πρέπει να πραγματοποιείται από εξειδικευμένο προσωπικό και ποτέ από τον τελικό χρήστη, λόγω πιθανότητας καταστροφής της συσκευής και διακινδύνευσης της προσωπικής ασφάλειας.

9. ΝΟΜΙΚΗ ΣΗΜΕΙΩΣΗ



Ανακυκλώστε τη συσκευασία του προϊόντος, σύμφωνα με τους εθνικούς κανονισμούς για την επεξεργασία των αποβλήτων.

Οι συσκευές με αυτήν την ετικέτα δεν πρέπει να απορρίπτονται μαζί με τα γενικά απορρίμματα. Μετά το πέρας του κύκλου ζωής του προϊόντος σύμφωνα με τους τοπικούς κανονισμούς.

Πληροφορίες απαιτήσεων για ηλεκτρικά θερμαντικά χώρων

Αναγνωριστικό μοντέλου ONSEN					
Αντικείμενο	Σύμβολο	Τιμή	Μονάδα	Αντικείμενο	Μονάδα
Θερμική απόδοση				Τύπος θερμικής εισαγωγής, μόνο για θερμοσυσσωρευτικά ηλεκτρικά θερμαντικά σώματα (επιλέξτε ένα)	
Ονομαστική θερμική απόδοση	P_{nom}	0,75	kW	Χειροκίνητος έλεγχος θερμικής φόρτισης με ενσωματωμένο θερμοστάτη	όχι
Ελάχιστη θερμική απόδοση(ενδεικτική)	P_{min}	0,75	kW	Χειροκίνητος έλεγχος θερμικής φόρτισης με αναπληροφόρηση θερμοκρασίας δωματίου και/ή εξωτερικής θερμοκρασίας	όχι
Μέγιστη συνεχής θερμική απόδοση	$P_{max,c}$	0,75	kW	Ηλεκτρονικός έλεγχος θερμικής φόρτισης με αναπληροφόρηση θερμοκρασίας δωματίου και/ή εξωτερικής θερμοκρασίας	όχι
Βοηθητική ηλεκτρική κατανάλωση				Εξαγωγή θερμότητας υποβοηθούμενη από ανεμιστήρα	όχι
Στην ονομαστική θερμική απόδοση	$e_{l,max}$	0,000	kW	Τύπος ελέγχου θερμοκρασίας απόδοσης/χώρου (επιλέξτε ένα)	
Στην ελάχιστη θερμική απόδοση	$e_{l,min}$	0,000	kW	Έλεγχος θερμοκρασίας απόδοσης μιας φάσης, χωρίς έλεγχο θερμοκρασίας χώρου	όχι
Σε λειτουργία αναμονής	$e_{l,SB}$	0,343	W	Δύο ή περισσότερες χειροκίνητες φάσεις, χωρίς έλεγχο θερμοκρασίας χώρου	όχι
				Έλεγχος θερμοκρασίας χώρου με μηχανικό θερμοστάτη	όχι
				Έλεγχος θερμοκρασίας χώρου με ηλεκτρονικό θερμοστάτη	όχι
				Ηλεκτρονικός έλεγχος θερμοκρασίας χώρου με πρόσθετο ημερήσιο προγραμματισμό	όχι
				Ηλεκτρονικός έλεγχος θερμοκρασίας χώρου με πρόσθετο εβδομαδιαίο προγραμματισμό	ναι
				Άλλες επιλογές ελέγχου (δυνατότητα πολλαπλών επιλογών)	
				Έλεγχος θερμοκρασίας χώρου με ανίχνευση παρουσίας	όχι
				Έλεγχος θερμοκρασίας χώρου με ανίχνευση ανοικτού παραθύρου	ναι
				Με επιλογή ελέγχου από απόσταση	όχι
				Με προσαρμοστικό έλεγχο εκκίνησης	όχι
				Με περιορισμό χρόνου λειτουργίας	όχι
				Με αισθητήρα υπέρυθρων ακτινών	όχι
Στοιχεία επικοινωνίας:	Ermete Giudici S.p.A. - via L. da Vinci, 27 - 20090 Segrate (MI) Italy				

Τιμές αναφοράς στα 230V 50Hz

φραγκιαδάκης
zesta.gr

Zesta.gr - Φραγκιαδάκης, Τηλ.: 2810 241241, e-mail:info@zesta.gr

Μάχης Κρήτης 101, Τ.Κ.: 71303, Ηράκλειο

Web: www.zesta.gr - www.facebook.com/zesta.gr