



Οδηγίες Χρήσης User's Manual

Αφυγραντήρας Ζεόλιθου Desiccant (Zeolite) Dehumidifier



Μοντέλο / Model : **SC-DS8LI**

Ευχαριστούμε που επιλέξατε τον αφυγραντήρα ζεόλιθου SOLCORE SC-DS8LI. Παρακαλούμε διαβάστε με προσοχή τις οδηγίες χρήσης πριν την πρώτη λειτουργία της συσκευής. Φυλάξτε τις οδηγίες για μεταγενέστερη χρήση.

Thank you for choosing the SOLCORE SC-DS8LI Zeolite Dehumidifier. Please read the instructions carefully before operating the unit for the first time. Keep the user manual for later use.

ΣΗΜΑΝΤΙΚΕΣ ΟΔΗΓΙΕΣ ΑΣΦΑΛΕΙΑΣ

ΠΡΟΣΟΧΗ - Η συσκευή αυτή προορίζεται για χρήση μόνο σε οικιακό περιβάλλον. Οποιοσδήποτε άλλες χρήσεις δεν συνιστώνται από τον κατασκευαστή και μπορεί να προκαλέσουν πυρκαγιά, ηλεκτροπληξία ή τραυματισμό. Όταν χρησιμοποιείτε ηλεκτρικές συσκευές, πρέπει να ακολουθείτε πάντα τους βασικούς κανόνες ασφαλείας.

- Μην χρησιμοποιείτε τη μονάδα με φθαρμένο καλώδιο ή βύσμα. Επιστρέψτε τη συσκευή σε εξουσιοδοτημένο σημείο για έλεγχο και επισκευή.
- Αυτή η μονάδα θα πρέπει πάντα να διατηρείται σε όρθια θέση για να αποφευχθεί τυχόν ζημιά. Τοποθετήστε τη μονάδα σε επίπεδη και σταθερή επιφάνεια.
- Ελέγξτε την τάση του νοικοκυριού για να βεβαιωθείτε ότι ταιριάζει με τις προδιαγραφές λειτουργίας της μονάδας.
- Λειτουργήστε τη μονάδα σε θερμοκρασία περιβάλλοντος μεταξύ 10°C και 40°C.
- Βεβαιωθείτε ότι οι εισόδους και οι έξοδοι αέρα δεν είναι μπλοκαρισμένες ή καλυμμένες.
- Μην τοποθετείτε τη συσκευή πολύ κοντά σε κουρτίνες ή άλλα αντικείμενα - ελάχιστη απόσταση 40cm.
- Όταν χρησιμοποιείτε την "ΛΕΙΤΟΥΡΓΙΑ ΣΤΕΓΝΩΜΑΤΟΣ" για να την επιταχύνετε, κρατήστε τα ρούχα σε ασφαλή απόσταση από τη συσκευή, για να αποφύγετε την πτώση νερού προς αυτή.
- Ποτέ μην τοποθετείτε αντικείμενα στο επάνω μέρος της συσκευής και μην καλύπτετε με οποιοδήποτε υλικό κατά τη χρήση.
- Το προϊόν αυτό είναι σχεδιασμένο για οικιακή και ελαφριά χρήση γραφείου ΜΟΝΟ και όχι για εμπορική, βιομηχανική ή εξωτερική χρήση.
- Για την προστασία από ηλεκτροπληξία, μην βυθίζετε τη μονάδα, το βύσμα ή το καλώδιο στο νερό ή ψεκάσετε με υγρά.
- Ποτέ μην αποσυνδέετε το καλώδιο τροφοδοσίας χωρίς να πατήσετε πρώτα το κουμπί "ON / OFF", καθώς αυτό μπορεί να προκαλέσει βλάβη στη μονάδα.
- Πάντοτε αποσυνδέετε τη συσκευή από τη πρίζα όταν δεν τη χρησιμοποιείτε ή τη μετακινείτε σε άλλη θέση. Για να την αποσυνδέσετε από το ρεύμα, πιάστε το βύσμα και τραβήξτε από την πρίζα. Ποτέ μην τραβάτε το καλώδιο.
- Πριν από την αποθήκευση της συσκευής, να αδειάζετε πάντα το δοχείο νερού.
- Μην τοποθετείτε τον αφυγραντήρα μπροστά από ένα θερμαντικό σώμα, καθώς αυτό θα προκαλέσει λειτουργία χωρίς αφύγρανση.
- Μην τοποθετείτε το καλώδιο τροφοδοσίας κάτω από χαλιά. Μετακινήστε το καλώδιο μακριά από περιοχές όπου μπορεί να σκιστεί.
- Ποτέ μη ακθέτετε τη συσκευή σε άμεσο ηλιακό φως.
- Για να επισκευάσετε τη μονάδα, μεταβείτε σε έναν εξουσιοδοτημένο τεχνικό. Οι επισκευές που διεξάγονται από άτομα χωρίς εξουσιοδότηση μπορεί να προκαλέσουν βλάβη στη μονάδα ή τραυματισμό ή φθορά ιδιοκτησίας και να ακυρώσουν την εγγύηση.
- Όπου είναι δυνατόν, αποφύγετε τη χρήση καλωδίου επέκτασης, καθώς ενδέχεται να υπερθερμανθεί και να προκαλέσει κίνδυνο πυρκαγιάς. Χρησιμοποιείτε μόνο ένα καλώδιο επέκτασης αφού βεβαιωθείτε ότι είναι σε άριστη κατάσταση.
- Μην χρησιμοποιείτε τη συσκευή χωρίς το φίλτρο αέρα και βεβαιωθείτε ότι το φίλτρο διατηρείται καθαρό για να αποφύγετε δυσλειτουργίες και την ακυρώση της εγγύησης.

Αυτή η συσκευή δεν προορίζεται για χρήση από άτομα (συμπεριλαμβανομένων παιδιών) με μειωμένες σωματικές, αισθητηριακές ή πνευματικές ικανότητες ή έλλειψη εμπειρίας και γνώσης, εκτός εάν επιβλέπονται ή δέχονται οδηγίες σχετικά με τη χρήση της συσκευής από άτομο υπεύθυνο για την ασφάλειά τους. Τα παιδιά θα πρέπει να επιβλέπονται για να βεβαιωθείτε ότι δεν παίζουν με τη συσκευή.

ΧΑΡΑΚΤΗΡΙΣΤΙΚΑ ΛΕΙΤΟΥΡΓΙΑΣ

- **Αφυγραντήρας χωρίς συμπιεστή :** Χρησιμοποιεί την τεχνολογία στροφείου (ζεόλιθου).
- **Φιλικό προς το περιβάλλον :** Χωρίς επιβλαβή αέρια και αθόρυβη λειτουργία.
- **Ρυθμός απομάκρυνσης υγρασίας:** 8 λίτρα / ημέρα @ (20°C, 60% RH).
- **Χωρητικότητα δοχείου νερού :** 2,2 λίτρα.
- **Λειτουργία στεγνώματος ρούχων :** Περιλαμβάνει ρύθμιση εξοικονόμησης ενέργειας για καλοκαιρινή χρήση και ρύθμιση "turbo" για χειμώνα.
- **Έως 8 ώρες χρονοδιακόπτη :** Επιπρόσθετη ευκολία.
- **Εύρος θερμοκρασίας λειτουργίας :** 1°C - 40°C.
- **Ελαφρύ και φορητό με λαβή μεταφοράς.**
- **Αποσπώμενο και εύχρηστο δοχείο νερού με λαβή μεταφοράς.**
- **Ενδεικτικές λυχνίες LED :** Για λειτουργία, ρυθμίσεις και σφάλματα.
- **Αυτόματη επανεκκίνηση μετά από διακοπή ρεύματος :** Μόλις αποκατασταθεί η ηλεκτροδότηση, η συσκευή θα συνεχίσει να λειτουργεί στις επιλεγμένες ρυθμίσεις πριν από την διακοπή ρεύματος.
- **Ρυθμιζόμενη περσίδα ευρείας και μεσαίας θέσης:** Παρέχει ευρεία, παράλληλη ή ευθεία αέρα.
- **Αυτόματη ευρεία κλίμακα ροής αέρα :** 3 βήματα αυτόματης εναλλαγής αέρα για να καλύψουν τις ανάγκες σας (μέγιστο 150°)
- **Λειτουργία ιονισμού:** Τα αρνητικά ιόντα έχουν ομαλοποιούν την λειτουργία του σωματός μας, και βοηθούν στην αναπνοή και τη χαλάρωση.

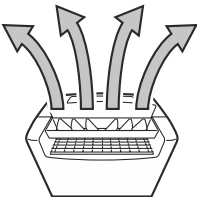

Wide Blowing

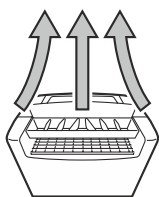

Spot Blowing

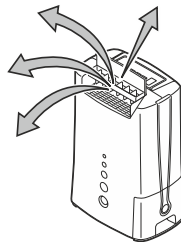
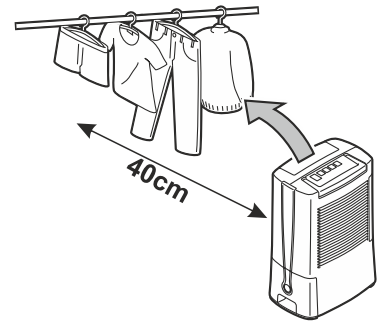
3-steps
auto swingLaundry Mode: Leave the
clothes more over 40cm away

ΠΕΡΙΓΡΑΦΗ ΠΡΟΙΟΤΟΣ

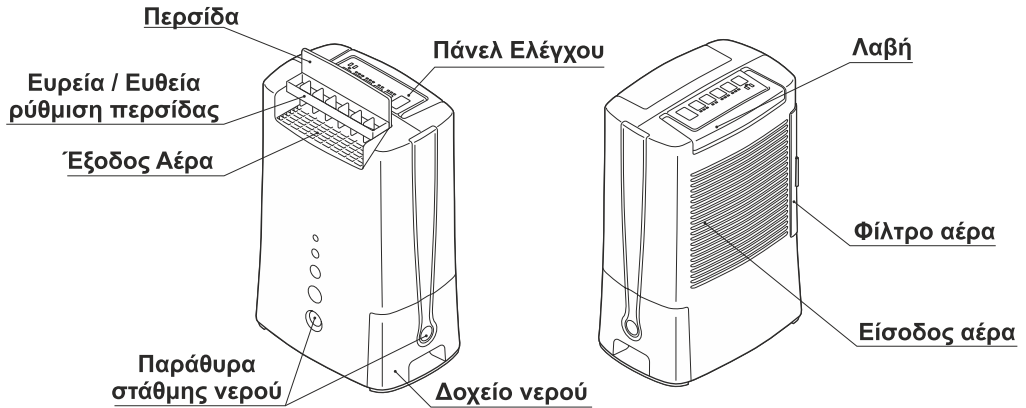

ΠΑΝΕΛ ΕΛΕΓΧΟΥ

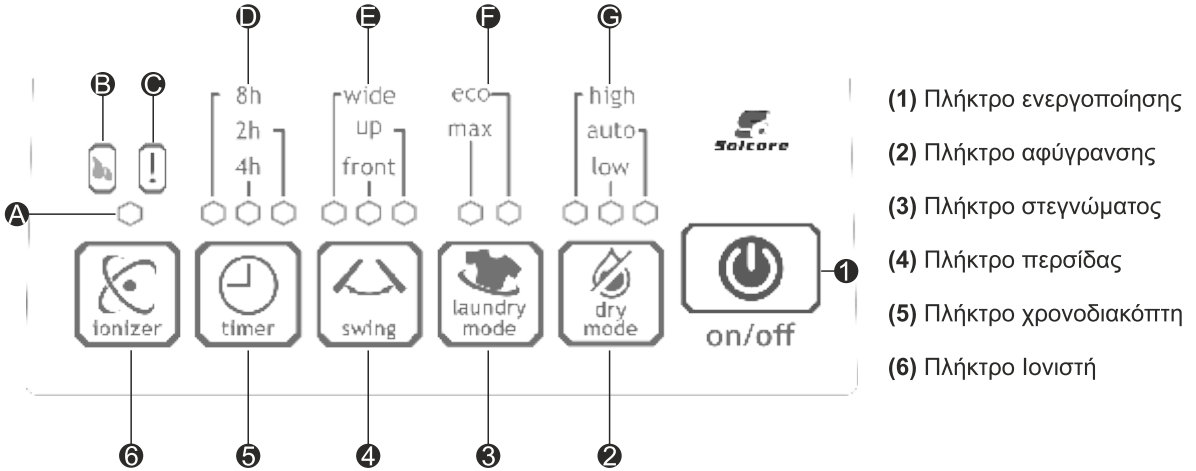

(A) Ένδειξη ενεργοποίησης ή απενεργοποίησης Ιονιστή (B) Ένδειξη αδείασματος δοχείου νερού

(C) Ένδειξη βλαβών (D) Ενδείξεις χρονοδιακόπτη (E) Ενδείξεις ρύθμισης περσίδας

(F) Ένδειξη ενεργοποίησης ή απενεργοποίησης λειτουργίας στεγνώματος.

(G) Ενδείξεις επιπέδου αφύγρανσης.

ΠΡΟΣΑΡΜΟΓΗ ΣΥΣΚΕΥΗΣ

- Τοποθετήστε τη μονάδα σε όρθια θέση σε σταθερή, επίπεδη επιφάνεια.
- Βεβαιωθείτε ότι η μονάδα βρίσκεται σε ασφαλή απόσταση από τοίχο ή έπιπλα.
- Τοποθετήστε τα ρούχα στην ασφαλή απόσταση των 40 cm από την έξοδο του αέρα της μονάδας, για να αποφύγετε σταγόνες νερού επάνω στη συσκευή.
- Πού να τοποθετήσετε τον αφυγραντήρα σας? Για καλύτερα αποτελέσματα τοποθετήστε τον αφυγραντήρα κάπου κεντρικά όπως ένα χολ. Μην τοποθετείτε μπροστά από θερμαντικά σώματα ή κάτω από το ηλιακό φως.

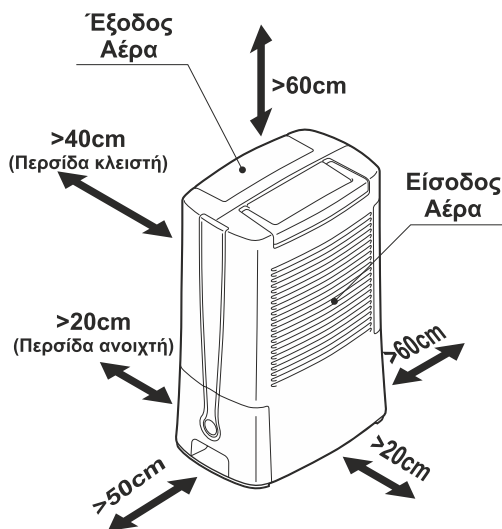

ΑΣΦΑΛΗΣ ΛΕΙΤΟΥΡΓΙΑ

- Μην εισάγετε μικρά αντικείμενα μέσα στη μονάδα μέσω της περσίδας για την αποφυγή ζημιών ή τραυματισμού.
- Μην αφαιρείτε το δοχείο νερού όταν λειτουργεί η συσκευή ή μπορεί να διαρρεύσει νερό. Ελέγχετε πάντοτε εάν υπάρχει νερό στο δοχείο κοιτάζοντας τα παράθυρα στάθμης νερού.
- Διατηρήστε κατάλληλη απόσταση ανάμεσα στην εισαγωγή αέρα και σε οποιαδήποτε παράλληλη επιφάνεια (> 20 cm).
- Βεβαιωθείτε ότι το δοχείο νερού είναι σταθερά τοποθετημένο. Εάν είναι χαλαρά τοποθετημένο, η ένδειξη "αδείασματος νερού" στον πίνακα ελέγχου θα ανάψει.

ΟΔΗΓΙΕΣ ΧΕΙΡΙΣΜΟΥ

■ ON & OFF

Συνδέστε το βύσμα του καλωδίου τροφοδοσίας στην κατάλληλη πρίζα.

Πατήστε το πλήκτρο **on/off** για να ενεργοποιήσετε τη συσκευή και πατήστε ξανά για να απενεργοποιήσετε τη συσκευή.

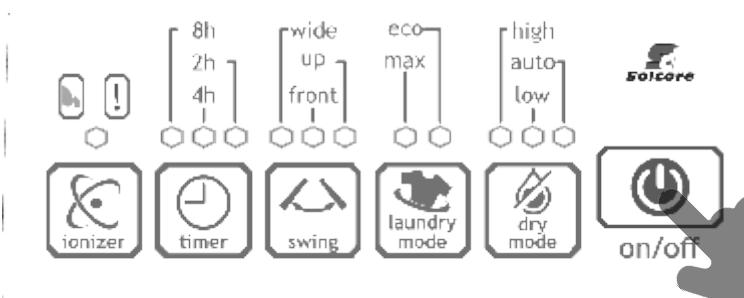

ΣΗΜΕΙΩΣΗ: - Σε περίπτωση διακοπής ρεύματος -

Μόλις αποκατασταθεί η τροφοδοσία μετά από διακοπή ρεύματος, η συσκευή θα συνεχίσει να λειτουργεί στις επιλεγμένες ρυθμίσεις πριν από την διακοπή ρεύματος.

ΣΗΜΕΙΩΣΗ: - Αφού σβήσετε τη συσκευή -

Αφού απενεργοποιήσετε τη συσκευή από το πλήκτρο on/off, ο ανεμιστήρας θα συνεχίσει να λειτουργεί για δύο (2) λεπτά. Αυτή είναι η διαδικασία ψύξης και προστασίας των εσωτερικών εξαρτημάτων. (ΜΗΝ αφαιρέσετε το καλώδιο τροφοδοσίας από την πρίζα έως ότου ο ανεμιστήρας σταματήσει να λειτουργεί).

■ ΛΕΙΤΟΥΡΓΙΑ ΑΦΥΓΡΑΝΣΗΣ

auto → low (quite) → high

Πατήστε το πλήκτρο "Dry Mode" για να επιλέξετε του τρεις τύπους αυτόματης αφύγρανσης "AUTO" - "LOW" - "HIGH".

ΛΕΙΤΟΥΡΓΙΑ	ΠΕΡΙΓΡΑΦΗ
auto	► Η συσκευή έχει ρυθμιστεί ώστε να διατηρεί τη σχετική υγρασία (RH) του χώρου μεταξύ 55% και 60% ρυθμίζοντας αυτόματα την ταχύτητα του ανεμιστήρα από υψηλή σε χαμηλή και αντίστροφα.
low (quite)	► Αυτόματη αφύγρανση με χαμηλή ταχύτητα ανεμιστήρα.
high	► Η συσκευή έχει ρυθμιστεί σε κατάσταση μέγιστης αφύγρανσης διατηρώντας τη σχετική υγρασία (RH) μεταξύ 45% και 50% .

ΣΗΜΕΙΩΣΗ: Μπορεί να μην υπάρχει διαφορά μεταξύ των ταχυτήτων του ανεμιστήρα **AUTO** και **LOW**.

Η ρύθμιση **AUTO** δεν είναι ρύθμιση ταχύτητας ανεμιστήρα αλλά ρύθμισης έβρους **σχετικής υγρασίας (RH)** που χρησιμοποιεί είτε τις ρυθμίσεις χαμηλής ταχύτητας είτε της υψηλής ταχύτητας ανεμιστήρα για να φθάσει στο έβρος **σχετικής υγρασίας (RH) 55%** έως **60%**. Εάν η σχετική υγρασία (RH) του χώρου είναι κοντά στο επιλεγμένο έβρος, τότε η εναλλαγή μεταξύ LOW και AUTO δεν θα επηρεάσει την ταχύτητα του ανεμιστήρα.

ΟΔΗΓΙΕΣ ΧΕΙΡΙΣΜΟΥ

■ ΛΕΙΤΟΥΡΓΙΑ ΣΤΕΓΝΩΜΑΤΟΣ

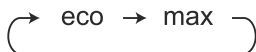



Πατήστε το πλήκτρο "Laundry Mode" για να επιλέξετε μεταξύ "eco" & "max" για στέγνωμα ρούχων.

ΛΕΙΤΟΥΡΓΙΑ	ΠΕΡΙΓΡΑΦΗ
eco	► Η συσκευή παρέχει αυτόματα ζεστό ξηρό αέρα για να βοηθήσει στο στέγνωμα ρούχων με χαμηλή ισχύ κατά τη διάρκεια της άνοιξης και του καλοκαιριού.
max	► Η συσκευή παρέχει αυτόματα ζεστό ξηρό αέρα για να βοηθήσει στο στέγνωμα των ρούχων με μεγαλύτερη ισχύ κατά τη διάρκεια του φθινοπώρου και του χειμώνα.

■ ΛΕΙΤΟΥΡΓΙΑ (SWING)



Πατήστε το πλήκτρο "Swing Mode" "Up" - "Front" - "Wide" για να επιλέξετε την κατεύθυνση και τη γωνία ταλάντευσης της περσίδας.

ΛΕΙΤΟΥΡΓΙΑ	ΠΕΡΙΓΡΑΦΗ
Up	► Η περσίδα διοχετεύει τον αέρα προς τα πάνω σε ένα έβρος ταλάντευσης γωνίας 100°. 
Front	► Η περσίδα διοχετεύει τον αέρα προς τα εμπρός σε ένα έβρος ταλάντευσης γωνίας 50°. 
Wide	► Η περσίδα διοχετεύει τον αέρα από τα εμπρός έως και τα επάνω σε ένα έβρος γωνίας ταλάντευσης 150°. 
Hold	► Η περσίδα σταματάει αυτόματα όταν πατάτε παρατεταμένα "SWING" και οι ενδεικτικές λυχνίες LED σβήνουν.

Οι διαφορετικές λειτουργίες της περσίδας είναι χρήσιμες για την επιτάχυνση του στεγνώματος ρούχων, της αφαίρεσης της υγρασίας από ντουλάπια και τοίχους ή άλλες επιφάνειες που ταλεπορούνται από την υγρασία.

ΟΔΗΓΙΕΣ ΧΕΙΡΙΣΜΟΥ

■ ΕΥΡΕΙΑ / ΕΥΘΕΙΑ ΡΥΘΜΙΣΗ ΠΕΡΣΙΔΑΣ

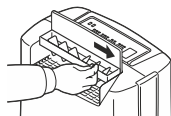
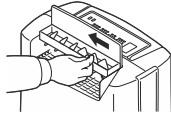
<p>➤ Ευρύ φύσημα: ρυθμίστε τα πτερύγια προς τα έξω για μια διευρυμένη ροή αέρα.</p>	
<p>➤ Ευθύ φύσημα: ρυθμίστε προς τα μέσα για μια ευθεία ροή αέρα.</p>	

■ ΛΕΙΤΟΥΡΓΙΑ ΧΡΟΝΟΔΙΑΚΟΠΤΗ

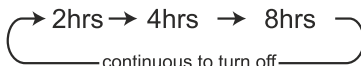

- Πατήστε το πλήκτρο "TIMER" για να επιλέξετε το χρόνο λειτουργίας (2 ώρες, 4 ώρες ή 8 ώρες) της συσκευής μέχρι να απενεργοποιηθεί αυτόματα. Ο χρονοδιακόπτης μετράει αντίστροφα και ανά 2 ώρες ανάβει η αμέσως προηγούμενη ένδειξη της ώρας που απομένει.
- Όταν δεν είναι ενεργοποιημένη η λειτουργία χρονοδιακόπτη σε κάποια από τις τρεις επιλογές τότε η συσκευή της συνεχίσει την αφύγρανση έως ότου γεμίσει το δοχείο νερού.

■ ΛΕΙΤΟΥΡΓΙΑ ΙΟΝΙΣΜΟΥ

- Πατήστε το πλήκτρο "IONIZER" για να ενεργοποιήσετε ή να απενεργοποιήσετε τη λειτουργία ιονισμού (η ένδειξη ενεργοποιείται ή απενεργοποιείται αντίστοιχα).

ΔΙΑΔΙΚΑΣΙΑ ΑΔΕΙΑΣΜΑΤΟΣ ΔΟΧΕΙΟΥ ΝΕΡΟΥ

- Όταν γεμίσει το δοχείο νερού, η ενδεικτική λυχνία "FULL" (μπλε σταγόνες) ανάβει και η συσκευή σταματά την αφύγρανση. (Μην μετακινήσετε τη συσκευή ή ΜΗΝ προσπαθήσετε να αφαιρέσετε το δοχείο νερού έως ότου ο ανεμιστήρας σταματήσει να λειτουργεί κατά τη διάρκεια του κύκλου ψύξης για να αποφύγετε διαρροή νερού, βλάβη της συσκευής ή ηλεκτροπληξία).

Βήμα (1):

Τραβήξτε το δοχείο νερού από το κάτω μέρος της μονάδας χρησιμοποιώντας την ειδική λαβή κάτω από το παράθυρο στάθμης νερού και γυρίστε τη λαβή στην όρθια θέση.

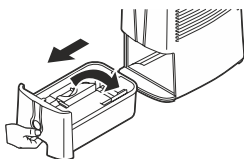

Βήμα (3):

Αφαιρέστε το κάλυμμα από το δοχείο νερού και αδειάστε προσεκτικά το νερό.

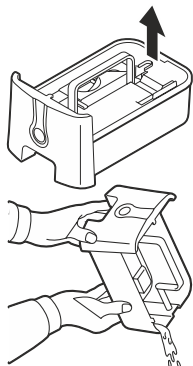

Βήμα(2):

Ανασηκώστε το δοχείο νερού από τη λαβή και μετακινήστε το κοντά στο σημείο που θέλετε να αδειάσετε το νερό.

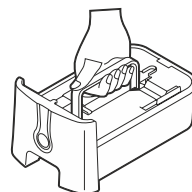

Βήμα (4):

Επαναφέρετε το κάλυμμα και τη λαβή της δεξαμενής νερού πίσω στην αρχική τους θέση και τοποθετήστε τη δεξαμενή νερού πίσω στη συσκευή.

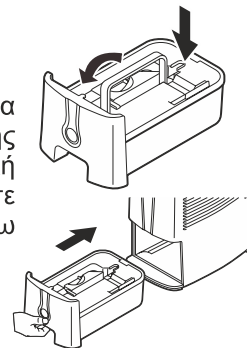

ΣΗΜΕΙΩΣΗ:

- Καθαρίστε τη δεξαμενή νερού με νερό της βρύσης. (Ποτέ μην χρησιμοποιείτε ζεστό νερό, διαλύτη ή λειαντικό!!!)
- Μην προσπαθήσετε να αφαιρέσετε τον αισθητήρα στάθμης νερού διαφορετικά η συσκευή δεν θα μπορεί να λειτουργήσει σωστά.
- Το κάλυμμα του δοχείου νερού πρέπει να εφαρμώζει σωστά.
- Η ενδεικτική λυχνία "FULL" (μπλε σταγόνες) ανάβει εάν το δοχείο νερού δεν είναι σταθερά τοποθετημένη στη συσκευή.

ΕΠΙΛΟΓΗ ΣΥΝΕΧΟΥΣ ΑΠΟΣΤΡΑΓΓΙΣΗΣ

Ακολουθήστε τα βήματα για τη συνεχή αποστράγγιση.

- Χρησιμοποιήστε ένα κατσαβίδι για να σπάσετε το κάλυμμα της υποδοχής του εύκαμπτου σωλήνα.
- Οδηγήστε τον εύκαμπτο σωλήνα απευθείας στην αποχέτευση - μην δημιουργήσε τσακίσεις στον εύκαμπτο σωλήνα.

ΣΗΜΕΙΩΣΗ:

Το δοχείο νερού πρέπει να παραμείνει σταθερά στη θέση του. Αφαιρέστε τον εύκαμπτο σωλήνα πριν τραβήξετε έξω το δοχείο νερού.

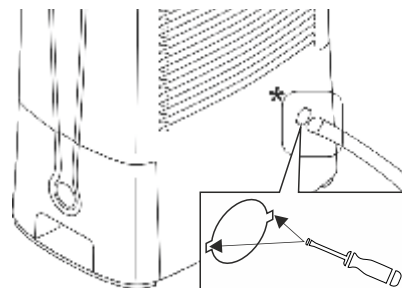

ΣΥΝΤΗΡΗΣΗ

■ ΚΑΘΑΡΙΣΜΟΣ ΣΥΣΚΕΥΗΣ

- Απενεργοποιήστε τη συσκευή, περιμένετε να σταματήσει ο ανεμιστήρας και αποσυνδέστε τη από την πρίζα.
- Καθαρίστε την επιφάνεια με ένα μαλακό υγρό πανί.
- Στεγνώστε καλά με μια πετσέτα μετά τον καθαρισμό.
- Για να αποφύγετε τις ζημιές, μην πλένετε το μηχάνημα με νερό ή αφήνετε να ρέει νερό στην είσοδο ή στην έξοδο αέρα.

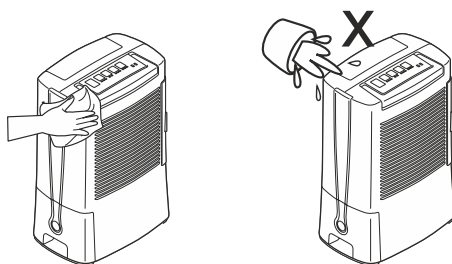

■ ΚΑΘΑΡΙΣΜΟΣ ΦΙΛΤΡΟΥ

Εάν το φίλτρο καλύπτεται από σκόνη, επηρεάζεται η ροή αέρα και η απόδοση της μονάδας. Συνιστάται να ελέγχετε και να καθαρίζετε το φίλτρο αέρα κάθε 2 εβδομάδες.

- Απενεργοποιήστε τη συσκευή και αφαιρέστε το φίλτρο.
- **Καθαρίστε το φίλτρο νανο-αργύρου μόνο με μια ηλεκτρική σκούπα. (Η πλύση με νερό θα εξασθενήσει τη μικροβιοκτόνο δράση του φίλτρου.)**
- Επαναφέρετε το φίλτρο στη θέση του.

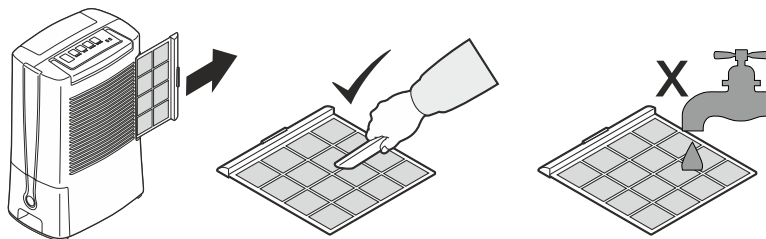

■ ΠΡΙΝ ΑΠΟΘΗΚΕΥΣΤΕ ΤΗ ΣΥΣΚΕΥΗ

- Απενεργοποιήστε τη συσκευή, περιμένετε να σταματήσει και αποσυνδέστε την από την πρίζα.
- Καθαρίστε και στεγνώστε το δοχείο νερού. Αφήστε τη συσκευή να αποστραγγιστεί για περίπου μία ημέρα.
- Καθαρίστε τη συσκευή και το φίλτρο της. Καλύψτε τη συσκευή για να αποφύγετε την επικάλυψη σκόνης. Αποθηκεύστε την σε όρθια θέση σε δροσερό και ξηρό μέρος.
- Μην εκθέτετε τη μονάδα απευθείας στο ηλιακό φως και τις εξωτερικές καιρικές συνθήκες.

ΣΗΜΑΝΤΙΚΗ ΣΗΜΕΙΩΣΗ

■ ΜΥΡΩΔΙΑ ΠΟΥ ΠΡΟΕΡΧΕΤΑΙ ΑΠΟ ΤΟΝ ΑΦΥΓΡΑΝΤΗΡΑ

Όταν χρησιμοποιείτε για πρώτη φορά τον αφυγραντήρα ή μετά από αρκετό χρόνο μπορείτε να παρατηρήσετε μια μυρωδιά που προέρχεται από την έξοδο. Αυτό προκαλείται από το μέσο αφύγρανσης (ζεόλιθο) και δεν αποτελεί ένδειξη ότι ο αφυγραντήρας είναι ελαττωματικός ούτε επιβλαβής για τους ανθρώπους ή τα κατοικίδια ζώα. Η οσμή εμφανίζεται επειδή ο ζεόλιθος απορροφά οσμές από αντικείμενα όπως τσιγάρα, καλλυντικά, σπρέι μαλλιών, δομικά υλικά, έπιπλα κλπ. Όταν θερμαίνεται ο ρότορας ζεόλιθου, η μυρωδιά διαχέεται στο δωμάτιο. Αυτή η οσμή είναι φυσιολογική, δεν διαρκεί πολύ και δεν αποτελεί ένδειξη σφάλματος.

■ ΑΠΟΔΟΣΗ ΑΦΥΓΡΑΝΤΗΡΑ

Όταν χρησιμοποιείτε για πρώτη φορά τον αφυγραντήρα σας, θα λειτουργήσει στο μέγιστο επίπεδο αφύγρανσης για να μειώσει την υγρασία του δωματίου μέχρι το 55-60% RH και θα παράγει μεγάλη ποσότητα νερού μέσα στο δοχείο. Καθώς τα επίπεδα υγρασίας πέφτουν και πλησιάζουν το 55-60%, ο αφυγραντήρας συλλέγει λιγότερο νερό και λειτουργεί σε χαμηλότερη ταχύτητα ανεμιστήρα. Αυτό είναι φυσιολογικό. Όταν έχει επιτευχθεί η σχετική υγρασία, ο αέρας που εξέρχεται από τον αφυγραντήρα δεν θερμαίνεται και ο ανεμιστήρας λειτουργεί μόνο σε χαμηλά επίπεδα. Αυτό συμβαίνει επειδή δεν υπάρχει ανάγκη για αφύγρανση σε αυτό το σημείο και ο αφυγραντήρας δειγματίζει τον αέρα για να ελέγξει την τρέχουσα σχετική υγρασία για να διαπιστώσει εάν απαιτείται περαιτέρω εφύγραση.

Εάν διαπιστώσετε ότι εξακολουθείτε να έχετε στα παράθυρα σας σταγονίδια νερού λόγω συμπύκνωσης, θα πρέπει να στεγνώσετε τον αέρα ακόμα περισσότερο με τη χρήση της υψηλής ταχύτητας του ανεμιστήρα ή της λειτουργίας στεγνώματος στην επιλογή MAX.

Με αυτό τον τρόπο θα αναγκάσετε τον αφυγραντήρα να στεγνώσει τον αέρα περαιτέρω προς το 45% RH. Αυτό μπορεί να είναι απαραίτητο εάν έχετε απλά τζάμια ή εάν η θερμοκρασία του εξωτερικού αέρα είναι εξαιρετικά χαμηλή, <math>< 0^{\circ}\text{C}</math>.

ΠΙΝΑΚΑΣ ΑΝΤΙΜΕΤΩΠΙΣΗΣ ΠΡΟΒΛΗΜΑΤΩΝ

■ ΕΛΕΓΞΤΕ ΤΟΝ ΠΑΡΑΚΑΤΩ ΠΙΝΑΚΑ ΠΡΙΝ ΕΠΙΚΟΙΝΩΝΗΣΕΤΕ ΜΕ ΤΗΝ ΤΕΧΝΙΚΗ ΥΠΟΣΤΗΡΙΞΗ

ΣΦΑΛΜΑ	ΑΙΤΙΑ	ΛΥΣΗ
Η συσκευή δεν κάνει αφύγρανση.	Το δοχείο νερού έχει γεμίσει.	Αδειάστε το δοχείο νερού
	Το δοχείο νερού δεν έχει τοποθετηθεί καλά στη συσκευή.	Κουμπώστε καλά το δοχείο νερού στη σωστή θέση.
	Το φίλτρο αέρα είναι φραγμένο.	Καθαρίστε το φίλτρο αέρα.
	Η θερμοκρασία στο χώρο όπου λειτουργεί ο αφυγραντήρας είναι πολύ χαμηλή.	Σε θερμοκρασίες κατώ του 1 °C δεν υπάρχει συνήθως σχετική υγρασία. Μεταφέρετε τη συσκευή σε χώρο που μπορεί να φανεί χρήσιμη.
	Η σχετική υγρασία στο δωμάτιο όπου λειτουργεί ο αφυγραντήρας είναι πολύ χαμηλή.	Αν η σχετική υγρασία είναι χαμηλότερη από την σχετική υγρασία που έχει ρυθμιστεί ο αφυγραντήρας τότε απλά θα δουλεύει ο ανεμιστήρας.
Ο αφυγραντήρας λειτουργεί, αλλά μειώνει τη σχετική υγρασία ανεπαρκώς / υπάρχει λίγη ποσότητα νερού στο δοχείο νερού.	Το μέγεθος του χώρου που είναι τοποθετημένος ο αφυγραντήρας ξεπερνά τις δυνατότητές του.	Ο αφυγραντήρας μπορεί να αποδώσει ορθά σε ενιαίους χώρους με εμβαδό που δεν ξεπερνά τα 90m ² ~100m ² .
	Υπάρχουν παράγοντες στο χώρο σας που παράγουν υπερβολικά επίπεδα υγρασίας που καλύπτουν την ημερήσια δυνατότητα αφύγρανσης της συσκευής.	Προμηθευτείτε ένα ακόμα ίδιο αφυγραντήρα SC-DS8LI για να αυξήσετε και με τους δύο μαζί τη συνολική δυνατότητα αφύγρανσης.
	Το φίλτρο αέρα είναι μπλοκαρισμένο και η μείωση της ροής αέρα επηρεάζει την απόδοση.	Καθαρίστε το φίλτρο αέρα.
Ο αφυγραντήρας βγάζει ζεστό αέρα.	Ο ξηρός αέρας περνάει πάνω από ένα στοιχείο θέρμανσης πριν διοχετευτεί στο δωμάτιο ως τμήμα της διαδικασίας αφύγρανσης.	Αυτό είναι φυσιολογικό, ένας αφυγραντήρας (ζεόλιθου) δεν παράγει κρύο αέρα.
Ο αφυγραντήρας κάνει θόρυβο.	Το φίλτρο αέρα είναι μπλοκαρισμένο ή η μονάδα βρίσκεται σε ανώμαλη επιφάνεια.	Καθαρίστε το φίλτρο και τοποθετήστε τον αφυγραντήρα σε επίπεδη επιφάνεια. Ένας αφυγραντήρας θα είναι περισσότερο θορυβώδης σε ξύλινα δάπεδα παρά σε χαλί.
Ο ανεμιστήρας εξακολουθεί να γυρίζει παρόλο που έχει απενεργοποιηθεί η συσκευή.	Ο ανεμιστήρας ψύχει το στοιχείο θέρμανσης.	Αυτό είναι φυσιολογικό και ο ανεμιστήρας θα λειτουργήσει για περίπου 2 λεπτά αφού πατήσετε το πλήκτρο λειτουργίας για να απενεργοποιήσετε τη συσκευή. Μην στρέψετε ποτέ τη συσκευή στον τοίχο μέχρι να σταματήσει να λειτουργεί ο ανεμιστήρας.
Η "ένδειξη βλαβών" έχει ανάψει.	Η συσκευή μπορεί να μην λειτουργεί σωστά.	Καθαρίστε το φίλτρο και αφήστε το να σταθεί για 20 λεπτά. Βεβαιωθείτε ότι ο αφυγραντήρας δεν είναι μπροστά από ένα θερμαινόμενο σώμα. Εάν το πρόβλημα παραμένει τότε επικοινωνήστε μαζί μας.

ΠΙΝΑΚΑΣ ΠΡΟΔΙΑΓΡΑΦΩΝ

Μοντέλο	SC-DS8LI
Τάση	220V - 240V AC~ / 50Hz
Επίπεδα κατανάλωσης	660W (High) / 360W (LOW) @ 230V
Ημερήσια αφύγρανση	8 Litres / 24 Hours
Μέσο αφύγρανσης	Desiccant (Zeolite) Rotor
Εύρος θερμοκρασίας λειτουργίας	1°C - 40°C
Χωρητικότητα δοχείου νερού	2.2 Litres
Διαστάσεις συσκευής (HxWxD)	(476 x 320 x 212) mm
Καθαρό βάρος	6.1 kgr
Διαστάσεις συσκευασίας (HxWxD)	(559 x 391 x 259) mm
Μεικτό βάρος	7.2 kgr
Χώρα προέλευσης	P. R. China

ΗΛΕΚΤΡΟΛΟΓΙΚΟ - ΗΛΕΚΤΡΟΝΙΚΟ ΣΧΕΔΙΑΓΡΑΜΜΑ

